

2021年度 関西学生春季テニストーナメント

MEN'S MAIN DRAW SINGLES NO.1

2021/7/13~19

江坂テニスセンター

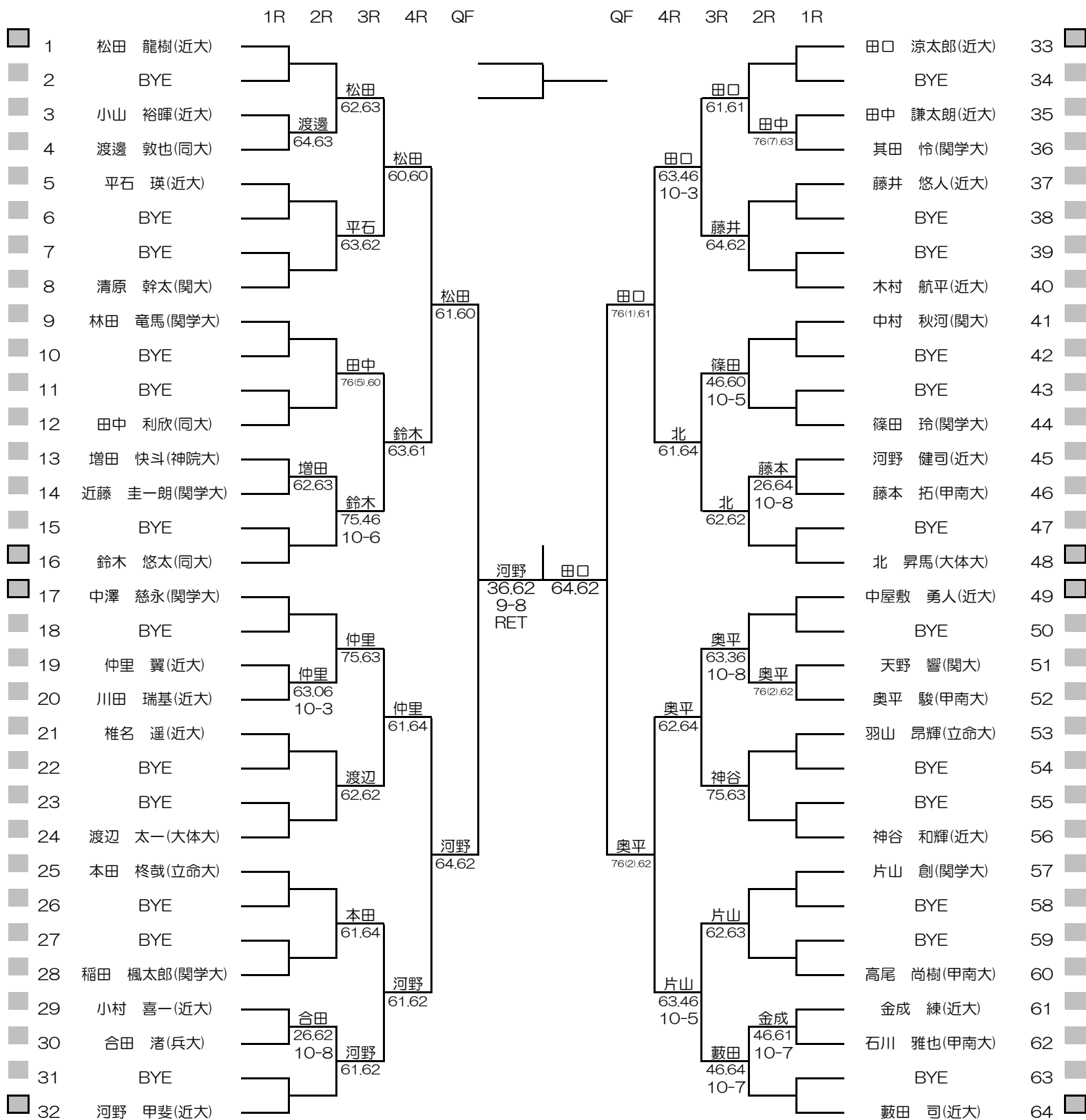

2021年度 関西学生春季テニストーナメント

MEN'S MAIN DRAW SINGLES NO.2

2021/7/13~19

江坂テニスセンター

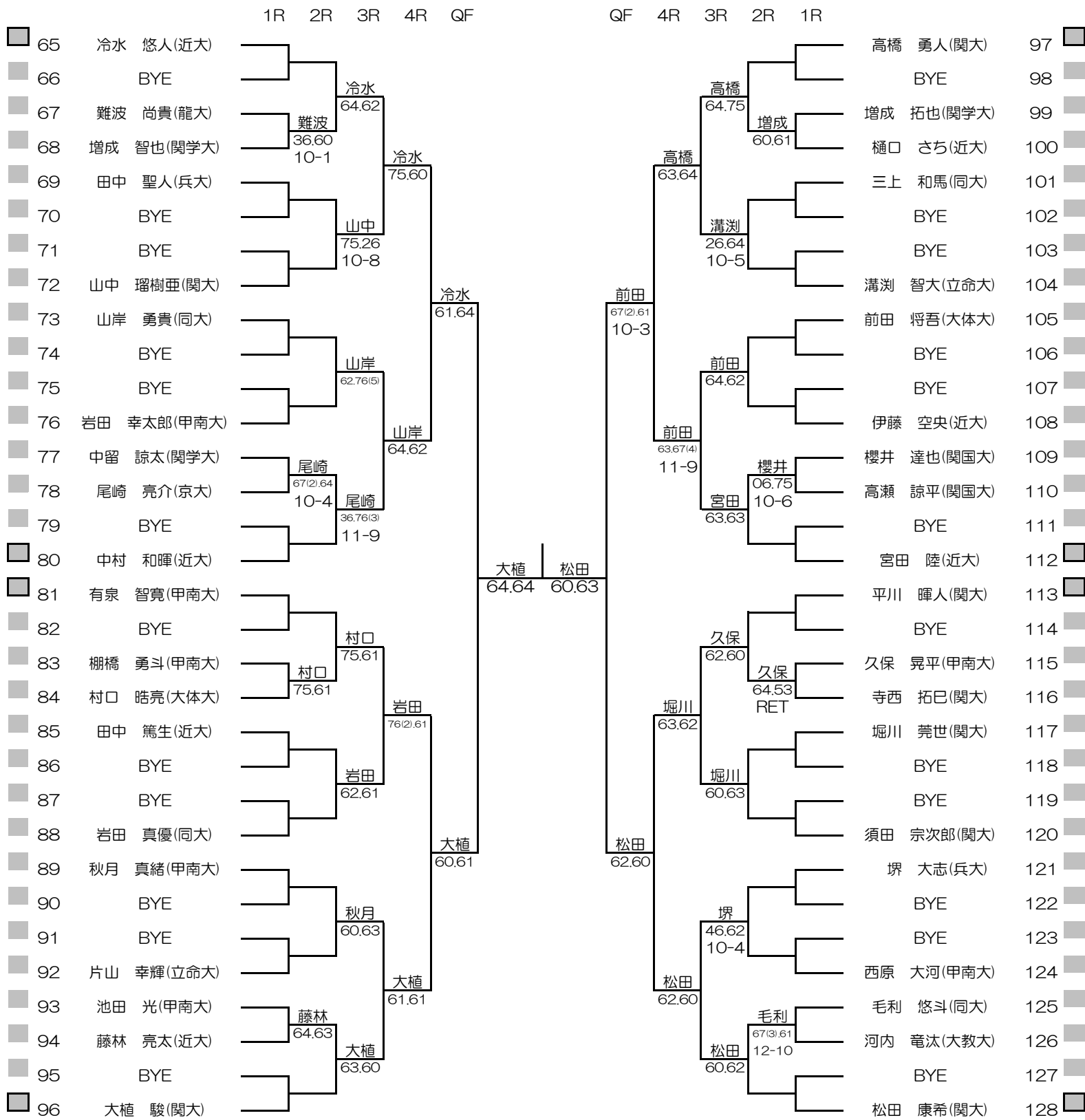

2021年度 関西学生春季テニストーナメント

WOMEN'S MAIN DRAW SINGLES

2021/7/13~19

江坂テニスセンター

	1R	2R	3R	QF	SF	F	SF	QF	3R	2R	1R		
1	伊藤 日和(同大)	伊藤	伊藤	伊藤	伊藤		中村	中村	中村	中村	中村	中村 天音(関大)	33
2	升崎 月乃(武庫川)	61.61	伊藤	伊藤	伊藤		中村	中村	中村	中村	中村	小池 真優(同大)	34
3	岡山 千穂(立命大)	岡山	伊藤	伊藤	伊藤		中村	中村	中村	中村	中村	兼田 若奈(大教大)	35
4	濱 未来(甲南大)	61.62	岡山	伊藤	伊藤		中村	中村	中村	中村	中村	島田 莉央(園田女大)	36
5	西田 賀杏央(大教大)	西田	伊藤	伊藤	伊藤		中村	中村	中村	中村	中村	松井 志乃(姫大)	37
6	烏野 銀(大体大)	60.62	西田	伊藤	伊藤		中村	中村	中村	中村	中村	吉田 朋夏(関学大)	38
7	古西 美桜(関学大)	古西	西田	伊藤	伊藤		中村	中村	中村	中村	中村	笠原 沙耶(大教大)	39
8	高岡 鈴蘭(関学大)	61.60	古西	伊藤	伊藤		中村	中村	中村	中村	中村	田中 菜冴美(姫大)	40
9	清水 柚華(大教大)	清水	伊藤	伊藤	伊藤		中村	中村	中村	中村	中村	松下 菜々(姫大)	41
10	松田 萌花(関外大)	63.63	清水	伊藤	伊藤		中村	中村	中村	中村	中村	岡井 志織(大体大)	42
11	喜多 美結(関大)	人見	清水	伊藤	伊藤		中村	中村	中村	中村	中村	松野 朋実(甲南大)	43
12	#N/A	64.75	清水	伊藤	伊藤		中村	中村	中村	中村	中村	岩岡 芹香(園田女大)	44
13	佐野 楓夏(関外大)	佐野	清水	伊藤	伊藤		中村	中村	中村	中村	中村	松田 萌花(関外大)	45
14	松山 明日葉(同大)	06.76(5) 10-6	桐山	伊藤	伊藤		中村	中村	中村	中村	中村	鈴木 理子(関大)	46
15	桐山 陽菜(関大)	桐山	桐山	伊藤	伊藤		中村	中村	中村	中村	中村	横井 優(立命大)	47
16	小嶋 真央(甲南大)	64.64	桐山	伊藤	伊藤		中村	中村	中村	中村	中村	西本 聖良(姫大)	48
17	坂本 陽菜(関大)	坂本	坂本	坂本	坂本		中村	中村	中村	中村	中村	齋藤 ななみ(関大)	49
18	川上 幸夏(甲南大)	62.26 10-6	坂本	坂本	坂本		中村	中村	中村	中村	中村	高嶋 久佳理(同大)	50
19	川本 茉穂(関大)	川本	坂本	坂本	坂本		中村	中村	中村	中村	中村	加田 明日香(関大)	51
20	西川 詩月(大教大)	63.36 10-6	坂本	坂本	坂本		中村	中村	中村	中村	中村	藤田 わか(関学大)	52
21	櫻井 ゆき(園田女大)	櫻井	坂本	坂本	坂本		中村	中村	中村	中村	中村	小林 明香里(関学大)	53
22	足立 有加(関学大)	61.75	小柳	坂本	坂本		中村	中村	中村	中村	中村	中山 桜(甲南大)	54
23	佐口 珠穂(びわこ大)	小柳	小柳	坂本	坂本		中村	中村	中村	中村	中村	北本 恵里奈(関学大)	55
24	小柳 優望(関学大)	64.61	小柳	坂本	坂本		中村	中村	中村	中村	中村	石川 英里香(関学大)	56
25	古賀 麻尋(立命大)	古賀	坂本	坂本	坂本		中村	中村	中村	中村	中村	久田 真穂(同大)	57
26	眞鍋 楓果(姫大)	63.63	古賀	坂本	坂本		中村	中村	中村	中村	中村	坂口 あやの(同大)	58
27	東 由唯(関外大)	東	古賀	坂本	坂本		中村	中村	中村	中村	中村	渡辺 実月(同大)	59
28	辰田 由衣(関外大)	62.62	古賀	坂本	坂本		中村	中村	中村	中村	中村	福嶋 優美香(関大)	60
29	吉弘 七菜(親和女大)	小林	古賀	坂本	坂本		中村	中村	中村	中村	中村	山門 春香(関学大)	61
30	小林 一愛(姫大)	62.61	東谷	坂本	坂本		中村	中村	中村	中村	中村	小川 瑠衣(園田女大)	62
31	宮崎 明莉(園田女大)	東谷	東谷	坂本	坂本		中村	中村	中村	中村	中村	尾西 優愛(甲南大)	63
32	東谷 和(園田女大)	61.75	東谷	坂本	坂本		中村	中村	中村	中村	中村	山口 瑞希(関学大)	64

2021年度 関西学生春季テニストーナメント

MEN'S MAIN DRAW DOUBLES

2021/7/13~19

江坂テニスセンター

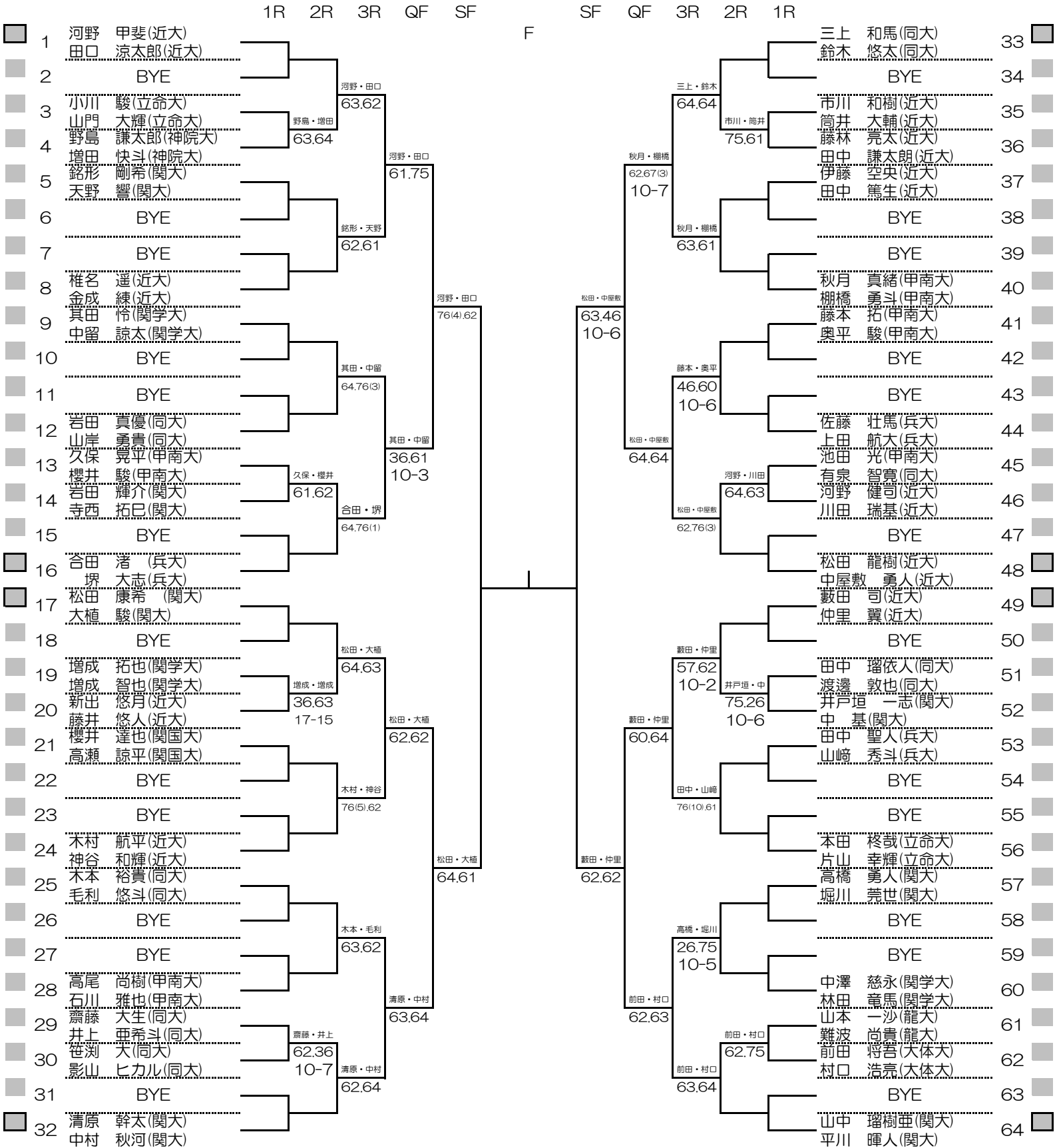

2021年度 関西学生春季テニストーナメント

WOMEN'S MAIN DRAW DOUBLES

2021/7/13~19

江坂テニスセンター

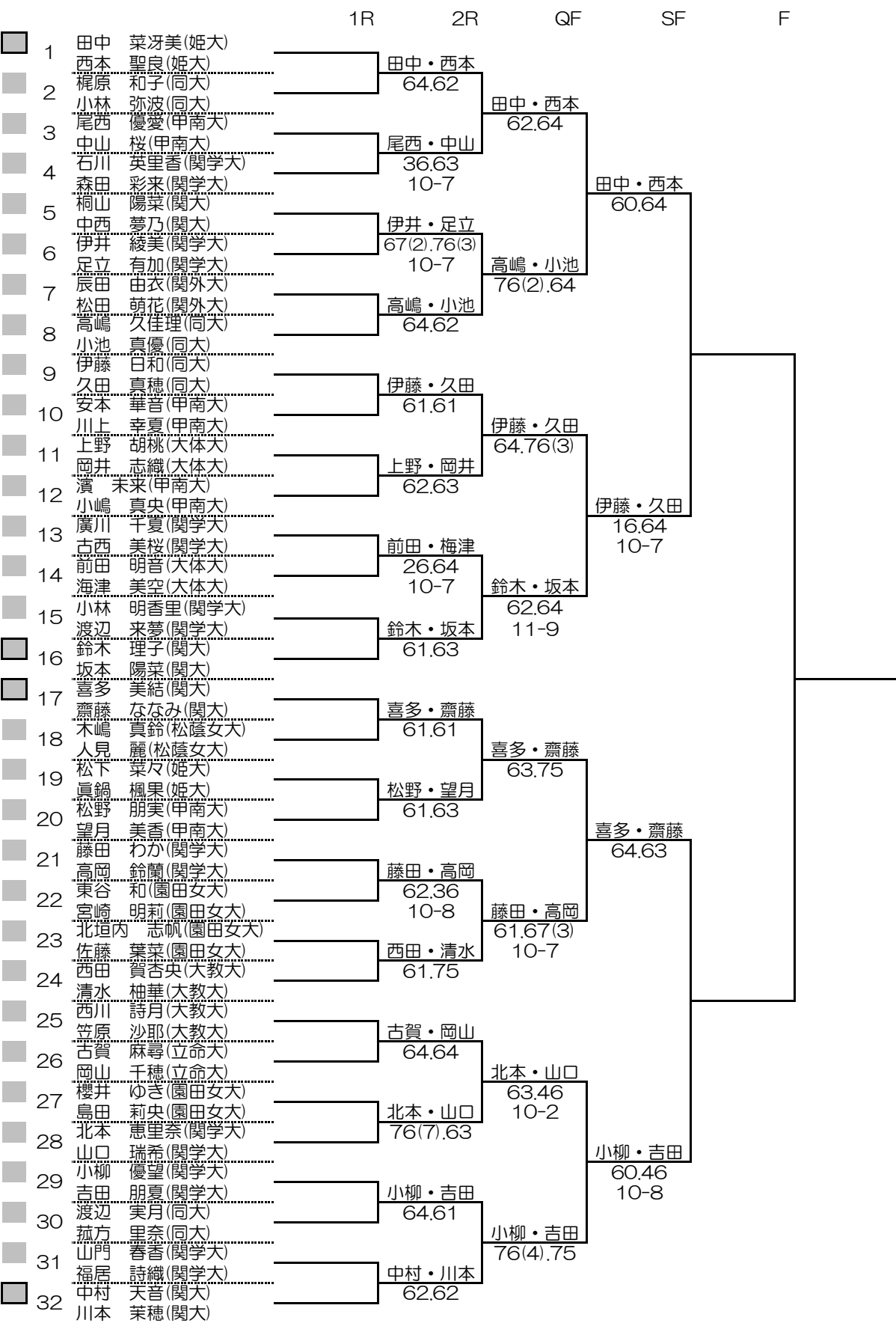

2021年度インカレMS予選選考 16→12枠

負け抜け

補欠決め（勝ち抜き）

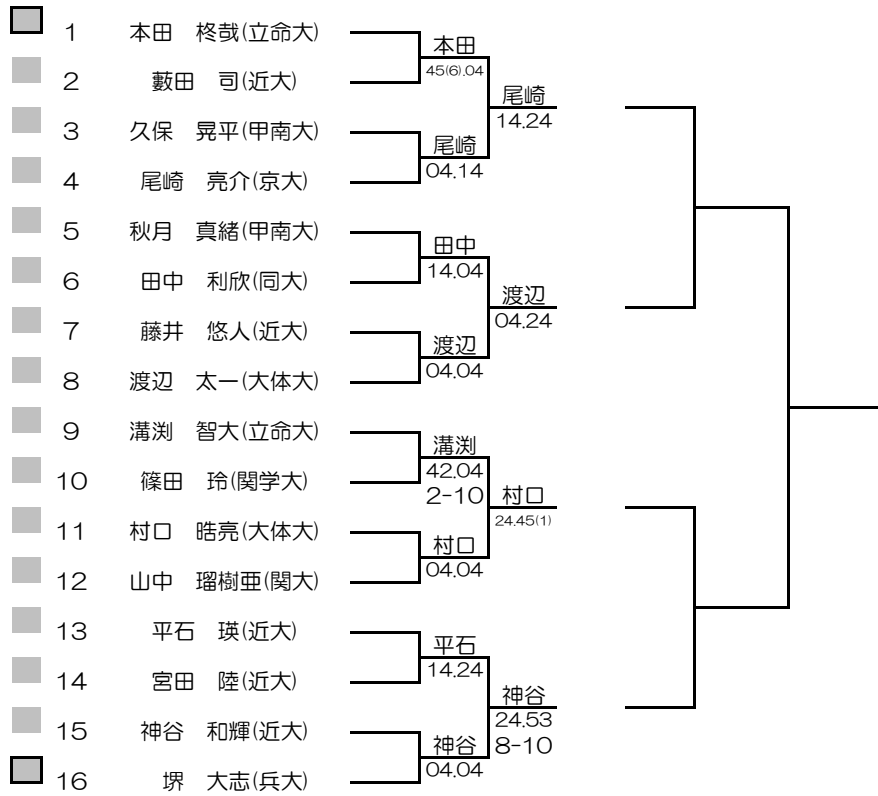

2021年度インカレWS予選選考 32→7枠

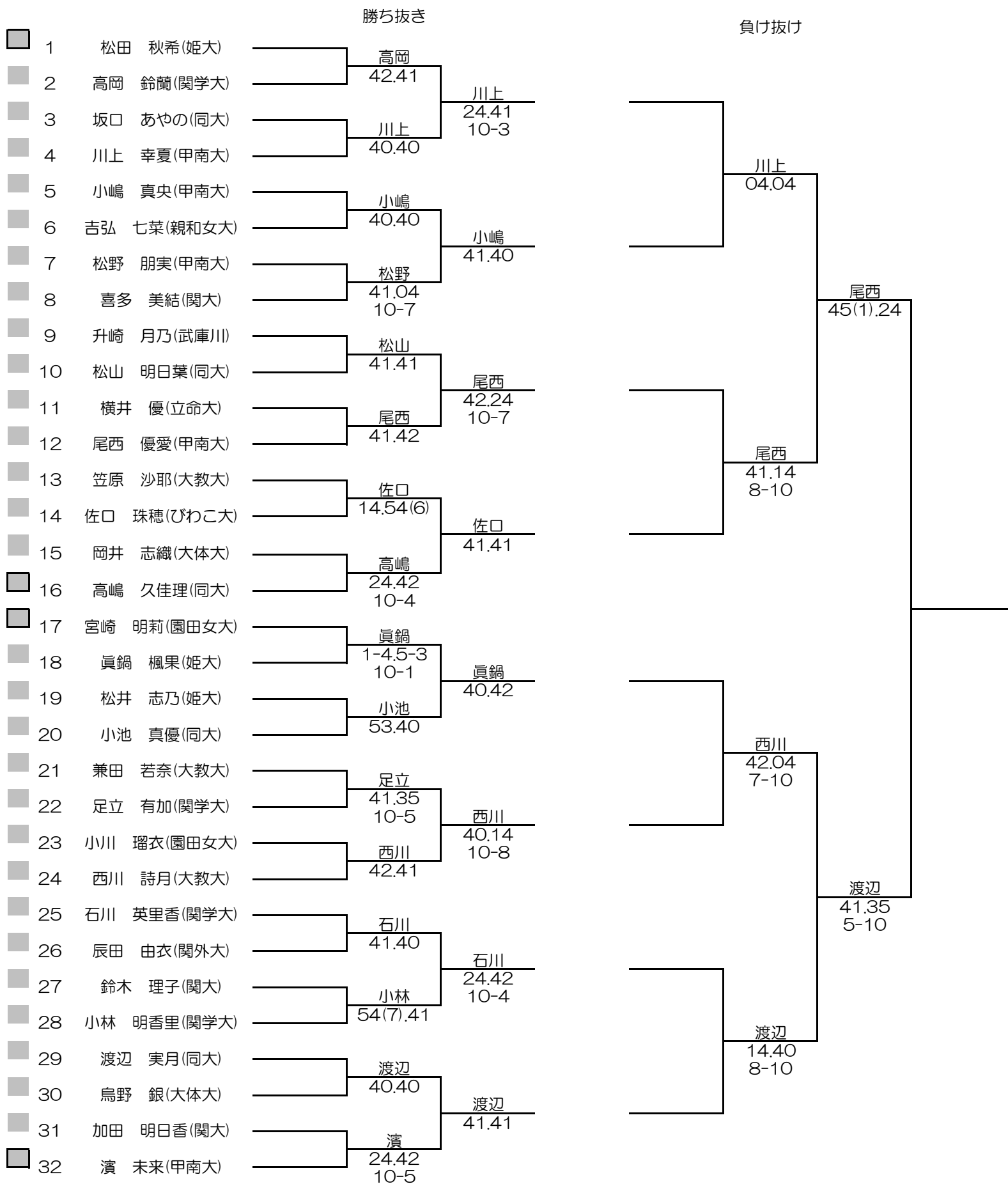

2021年度MDインカレ予選選考 8→6枠

- 1
- 2
- 3
- 4
- 5
- 6
- 7
- 8

1	三上 和馬(同大)
	鈴木 悠太(同大)
2	銘形 剛希(関大)
	天野 響(関大)
3	合田 渚(兵大)
	堺 大志(兵大)
4	藤本 拓(甲南大)
	奥平 駿(甲南大)
5	田中 聖人(兵大)
	山崎 秀斗(兵大)
6	木村 航平(近大)
	神谷 和輝(近大)
7	木本 裕貴(同大)
	毛利 悠斗(同大)
8	高橋 勇人(関大)
	堀川 堯世(関大)

負け抜け

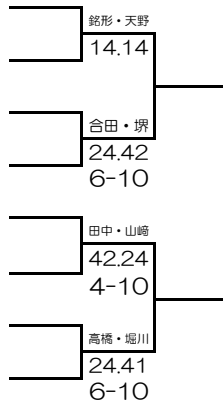

2021年度WDインカレ予選選考 16→7枠

負け抜け

1	小林 明香里(関学大)	小林・渡辺	
2	渡辺 来夢(関学大)	54(4).35	
3	渡辺 実月(同大)	10-7	
4	菰方 里奈(同大)		木嶋・人見
5	木嶋 貴鈴(松蔭女大)		40.24
6	人見 麗(松蔭女大)	木嶋・人見	8-10
7	桐山 陽菜(関大)	54(4).04	
8	中西 夢乃(関大)	10-6	
9	西川 詩月(大教大)		北垣内・佐藤
10	西川 笠原 沙耶(大教大)		35.53
11	北垣内 志帆(園田女大)	35.53	
12	佐藤 葉菜(園田女大)	10-5	
13	辰田 由衣(関外大)		北垣内・佐藤
14	松田 萌花(関外大)		04.14
15	櫻井 ゆき(園田女大)	櫻井・島田	
16	島田 莉央(園田女大)	45(11).42	
17	石川 英里香(関学大)	10-6	
18	森田 彩来(関学大)		廣川・古西
19	廣川 千夏(関学大)	廣川・古西	14.41
20	古西 美桜(関学大)	12-10	
21	山門 春香(関学大)		廣川・古西
22	福居 詩織(関学大)		45(4).24
23	東谷 和(園田女大)	東谷・宮崎	
24	宮崎 明莉(園田女大)	41.41	
25	松下 菜々(姫大)		濱・小嶋
26	真鍋 楓果(姫大)	濱・小嶋	42.53
27	濱 未来(甲南大)	42.53	
28	小嶋 真央(甲南大)		安本・川上
29	安本 華音(甲南大)		54(3).04
30	川上 幸夏(甲南大)	安本・川上	7-10
31	梶原 和子(同大)	42.42	
32	小林 弥波(同大)		

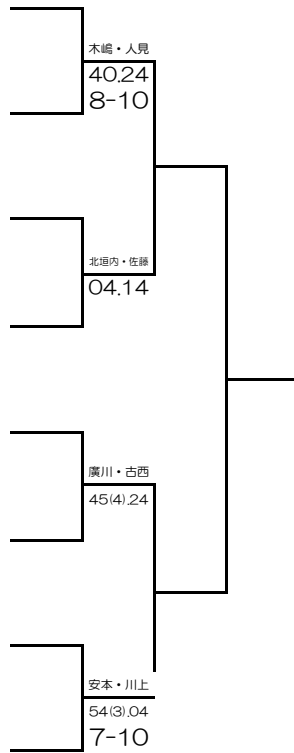

2021年度MSインカレ本直選考 8→4枠



1	岩田 真優(同大)	岩田
2	仲里 翼(近大)	04.53 10-7
3	堀川 莞世(関大)	北
4	北 昇馬(大体大)	14.40 10-7
5	山岸 勇貴(同大)	山岸
6	鈴木 悠太(同大)	41.42
7	高橋 勇人(関大)	片山
8	片山 創(関学大)	14.40 10-8



2021年度WDインカレ本直選考 8→1 枠

- 1 古賀 麻尋(立命大)
- 2 岡山 千穂(立命大)
- 3 伊井 綾美(関学大)
- 4 足立 有加(関学大)
- 5 尾西 優愛(甲南大)
- 6 中山 桜(甲南大)
- 7 西田 賀杏央(大教大)
- 8 清水 柚華(大教大)
- 上野 胡桃(大体大)
- 岡井 志織(大体大)
- 松野 朋実(甲南大)
- 望月 美香(甲南大)
- 前田 明音(大体大)
- 海津 美空(大体大)
- 中村 天音(関大)
- 川本 茉穂(関大)

